

Séquence dite longue :

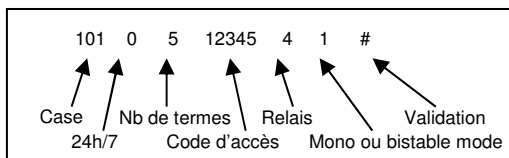

Séquence dite courte :

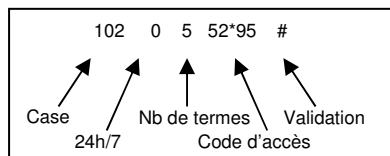

Dans ce cas, le code d'accès est automatiquement affecté au relais N°1 et mode monostable.

Note, quand la séquence de programmation est correcte, l'ancien code programmé est remplacé par le nouveau.

Suppression d'un code d'accès

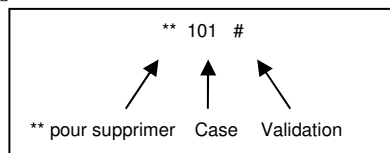

Uniquement le code contenu dans cette mémoire est supprimé. Si le code d'accès existe dans différentes mémoires, chacune doit être vidée.

Suppression de tous les codes d'accès

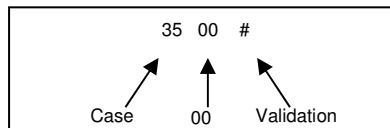

Après cette séquence, tous les codes d'accès sont supprimés. Le code maître ainsi que les temporisations de relais sont conservés.

Modification temporisation de relais

Les relais fonctionnent sur les deux modes monostable ou bistable. Quand la temporisation d'un relais est égale à 00 (bistable), cela vaut pour tous les codes d'accès. Par contre, lorsque le relais est configuré monostable, le comportement des codes d'accès est géré au cas par cas.

La séquence suivante permet de modifier une temporisation de relais:

Case mémoire	Relais
31	Relais 1
32	Relais 2
33	Relais 3
34	Relais 4

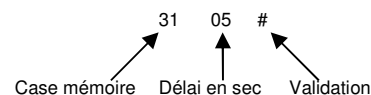

Mise en service du contact d'arrachement

A partir du 1er trimestre 2018, le contact d'arrachement est géré par un accéléromètre et nécessite une programmation.

Lorsque le clavier est en service et fixé au mur, entrer en programmation et saisir 38 01 #. Ainsi, le clavier mémorise sa position initiale. Vous pouvez quitter le mode programmation.

I- Généralités

Le clavier Kpad peut fonctionner en mode monostable ou bistable suivant le code saisi. Les codes d'accès contiennent de 3 à 8 termes incluant * et #. Exemple de codes d'accès : 2*635 ou #658. A noter, un même code d'accès peut être programmé pour plusieurs relais. Exemple, le code 1234 ouvre la porte (relais 1) et commande un éclairage (relais2).

Le Kpad possède un retro éclairage bleu des touches. Trois leds en façade sont présentes :

-la led **jaune** est gérée par le clavier.

Elle est éteinte au repos, clignote à chaque appui touche et s'allume jaune fixe en cas de code correct pendant le temps de la temporisation.

En mode programmation, elle fonctionne à l'inverse : elle est allumée fixe et s'éteint à chaque appui touche (clignotement). Une séquence de programmation correcte est ponctuée de deux clignotements tandis qu'une séquence erronée provoque quatre clignotements.

-les leds **rouge et verte** sont indépendantes du clavier.

Elles s'alimentent directement via deux entrées spécifiques (12 ou 24 V).

Spécifications	
Tension d'alimentation / consommation	12 à 24 V = 250 mA / 12 à 24 V ~ 3VA
Température de fonctionnement	-20° à +60°
Relais	2 relais (8A et 1 A)
Montage	Montage en surface
Temporisation d'activation des relais	01 à 99 sec / 00 (bistable)
Rétroéclairage des touches	Bleu
Led jaune	Activée par le clavier
Led verte	Activée par une entrée (tension de 12/24 Volts)
Led rouge	Activée par une entrée (tension de 12/24 Volts)
Buzzer	Activé par le clavier
Bouton de sortie	Relais 1
Entrée horloge	1
Nombre de codes d'accès	100
Groupe de code d'accès	3 (permanent / actif quand l'entrée horloge est active / actif quand l'entrée horloge est au repos)
Nombre de termes	3 à 8 (inclus * et #)
Tamper	Standard (contact SW1 SW2), nécessite une programmation
Indice de protection	Ip65
	EN 55022:2010 /EN 55024:2010/ IEC 60529/IP65

Démontage / remontage

Après avoir ôté la coque externe, retirer le clavier de sa base en utilisant la languette silicone supérieure. Lorsque le clavier est remis sur sa base prendre soins de bien appliquer un joint silicone dans la gorge prévue à cet effet.

IP 65

Afin de conserver la caractéristique d'étanchéité IP 65, prendre soin de silicuner les câbles au niveau de l'entrée dans le boîtier afin de conserver ce dernier hermétique.

II- Mode exploitation

Par défaut, la led jaune est éteinte, seule le retro éclairage est allumé à son niveau bas.

Quand un appui touche est détecté, le retro éclairage passe à son niveau haut.

Après un code d'accès valide, la led jaune s'allume fixe tout le temps d'activation du relais.

Important :

Un même code ne peut pas être utilisé comme code d'accès et code maître à la fois.

Par contre, un même code d'accès peut être programmé dans différentes mémoires avec des actions sur différents relais. Exemple : le code 1234 programmé en case 101 commande le relais 1 et le même code 1234 programmé en case 102 commande le relais 4.

Ainsi, la saisie du code 1234 en mode exploitation active les relais 1 et 4.

Quand un code bistable est saisi, le relais désigné change d'état jusqu'à ce qu'un nouveau code bistable (ou le même) soit saisi.

Buzzer.

Un bip court est émis à chaque appui touche.

Un bip long est émis lorsqu'un code d'accès est reconnu.

Schéma de câblage

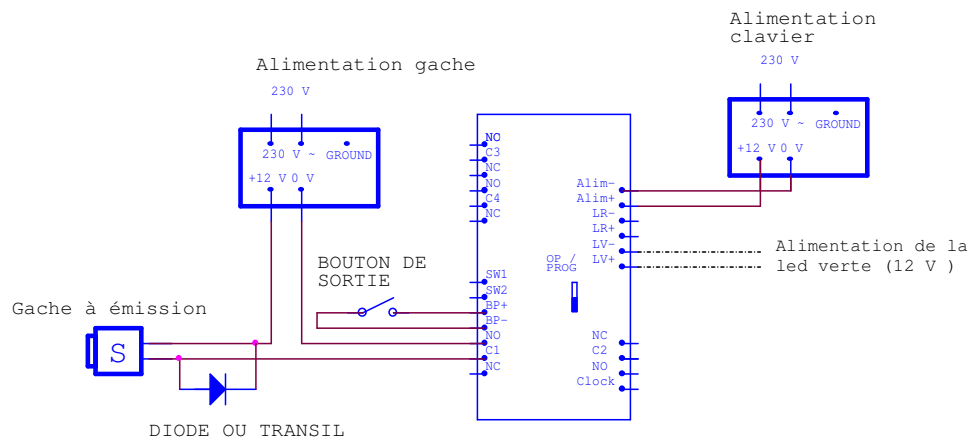

Note : Certains borniers sont absents suivant le clavier utilisé. Exemple, NO, C4, NC n'existe que sur la version 4 relais.

III- Programmation

Deux méthodes permettent d'entrer en programmation: soit par la saisie du code maître, soit par le déplacement du pontet au dos de l'électronique.

Cette deuxième méthode s'utilise habituellement quand le code maître est perdu. Il est alors possible d'en reprogrammer un nouveau.

A noter, quand le clavier est entré en mode programmation par le code maître, la sortie s'effectue après deux appuis touche sur # ou après 30 secs sans activité.

Buzzer

Deux bips courts sont générés lors de l'entrée en mode programmation.

Un bip court est émis à chaque appui touche.

Deux bips courts ponctuent une séquence de programmation correcte.

Quatre bips courts signalent une erreur dans la séquence de programmation.

Organisation mémoire

Case mémoire	Description
00	Code maître (3 à 8 termes)
31	Temporisation du relais 1 (00 = bistable, 01 à 99 sec)
32	Temporisation du relais 2 (00 = bistable, 01 à 99 sec)
33	Temporisation du relais 3 (00 = bistable, 01 à 99 sec)
34	Temporisation du relais 4 (00 = bistable, 01 à 99 sec)
35	Suppression d'un code d'accès
101 to 200	Codes d'accès (3 à 8 termes)

Fonction horaire

L'entrée CLK est utile pour gérer différents comportement horaire. Habituellement, cette entrée est connectée à une horloge extérieure ou un simple interrupteur. Ainsi, des codes fonctionnent uniquement à certains moments de la journée.

Exemple, le code 1234 fonctionne toute la journée, mais le code 4321 fonctionne uniquement de 08h00 à 12h00 (horloge)

Les trois profils horaires sont :

0	24h/7
1	Actif quand l'entrée horloge est active
2	Actif quand l'entrée horloge est au repos

Séquence de programmation

Modification du code maître

Il n'existe qu'un code maître par clavier. Par défaut, celui ci vaut 0000. Il ne peut pas être supprimé, mais peut être modifié par la séquence suivante :

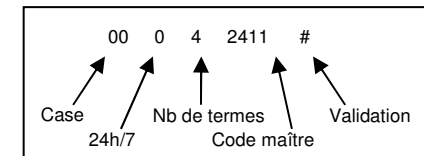

Les deux premiers caractères indiquent la case mémoire. 00 est l'emplacement du code maître.

Le troisième terme peut être :

0 => code permanent

1 => code fonctionne quand l'entrée horloge est active (contact sec fermé)

2 => code fonctionne quand l'entrée horloge est au repos (contact sec ouvert)

Le quatrième chiffre annonce le nombre de termes du code clavier. Le code d'accès suit.

Enfin, un # confirme la séquence de programmation. Si cette séquence est comprise du clavier, la led jaune clignote deux fois et le buzzer sonne aussi deux fois.

En cas de séquence incorrecte, le clavier génère quatre bips et quatre clignotements de led jaune.

Ajout / modification code d'accès

Deux séquences de programmation permettent d'ajouter ou modifier un code d'accès.

La méthode longue permet de choisir le relais et le mode monostable ou bistable tandis que la méthode courte impose le relais 1 et le mode monostable.

Jusqu'à 100 codes d'accès peuvent être programmés dans le clavier. Le premier emplacement disponible est le 101. Le dernier est 200.

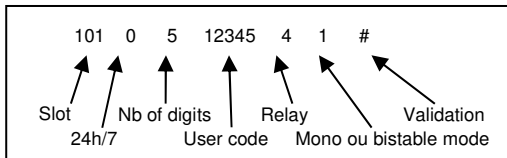
Normal / long sequence:

Note, when a valid sequence is entered, the old access code is replaced by the new one.

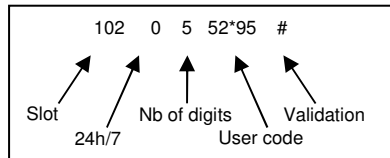
Short sequence:

In this case, the code is automatically setup for the relay 1 and monostable mode.

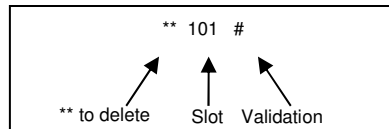
Delete an access code

Only this slot is deleted. If the same access code exists in several slots (different relays), all slots have to be removed.

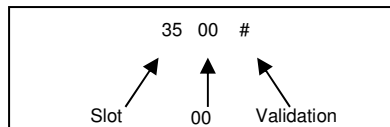
Delete all access code

All access code are deleted. The master code and the relay release time are not modified.

Relay release time

The relay can work on monostable mode (normal mode : relay activated for x sec) or bistable mode (relay activated until a second valid bi stable code is entered)

For each access code, we can setup monostable or bistable. Enter 00 to choose the bistable mode.

Slot	Relay
31	Relay 1
32	Relay 2
33	Relay 3
34	Relay 4

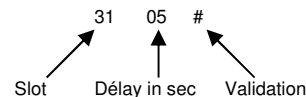
**Setup the tamper**

From first quarter of 2018, the tamper of the Kpad is managed through an accelerometer. The initial position has to be setup.

Power the Kpad and fix it to the wall then enter in programming mode.

Press 38 01 #. The keypad beeps twice. You can leave the programming mode.



Install & User guide

2 relay keypad

I- Overview

The keypad can work in monostable (pulse) or bistable (each time a valid code is entered, the state of the output change active / not active / active / . . .)

Access code can contain from 3 to 8 characters.

Kpad has blue backlit push buttons.

Three leds are present. Green, red and yellow. The yellow one is managed by the keypad. The two others leds are powered by extra inputs.

Specifications	
Power supply / consumption	12 to 24 V = 250 mA / 12 to 24 V ~ 3VA
Operating temperature	-20°C to + 60°C
Output	2 relays (8A and 1 A)
Mounting	Surface mount
Door release time	01 to 99 sec / 00 (bistable)
Back light	Blue leds
Yellow led	Activated by the keypad
Green led	Activated by an input (2 terminals : - and + 12/24 Volts)
Red led	Activated by an input (2 terminals : - and + 12/24 Volts)
Buzzer	Activated by the keypad
RTE input (request to exit)	Relay 1
Clock input	1
Number of access codes	100
Group of access code	3 (permanent / active when clock input is activated / active when the clock input is not active)
Number of digit	3 to 8 (include * and #)
Tamper	Standard (contact SW1 SW2), requires programming.
	Ip65
CE	EN 55022:2010 /EN 55024:2010/ IEC 60529/IP65

Mounting/Dismounting :

Remove first the external box and then remove the keypad from its base by using the silicone strap on the top. When you place the keypad back on its base, press it firmly to make sure that the silicone joint completely sticks to the back box.

IP 65

In order to keep the IP 65 waterproof specifications, make sure to put silicone on the wires (at the box entry). So it will be hermetically sealed.

II- Operating mode

By default, the yellow led is off, only the blue back light is on.

When a push button is pressed, the yellow led turns on (pulse). Once a valid code is entered, the yellow led turns on for the relay release time (or 1 sec when the code is bistable)

Important :

A same code cannot be used as master code and user code but can be used for several relays. The keypad checks all slots when a valid access code is entered. Example, 5678 is programmed to open a door (slot 101) and 4567 is programmed to open a second door (slot 102) and to turn on a light (slot 103)

When entering a bistable access code, the specified relay is activated and stays activated until the same or another bistable code is entered.

Example, when 1212 (bistable code) is entered, the door is unlocked and stays unlocked. If someone presses a valid monostable code, the led and buzzer turn on as usual and the door stays open.

When 1212 or another bistable code is entered, the door is locked again.

Buzzer.

A short beep is generated when a push button is pressed.

A long beep is generated when a valid code is entered (monostable or bistable)

Wiring diagram

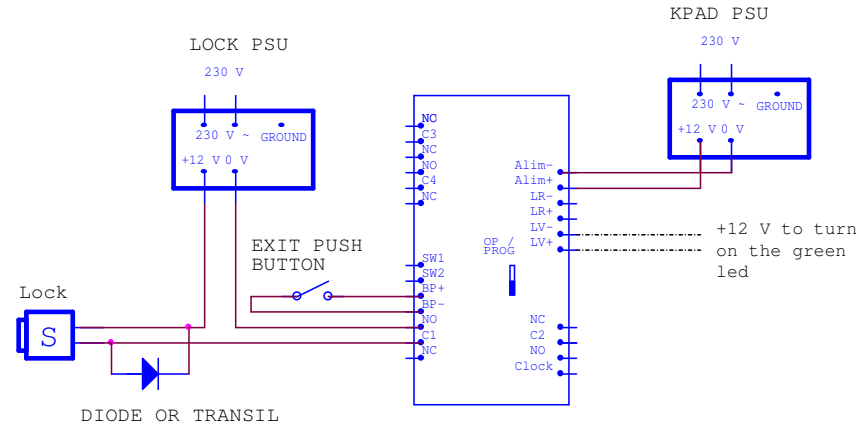

Nota : Terminals as NO, C4, NC don't exist on one and two relays Kpad.

III- Programming

Two ways authorise the access to the programming mode. A master code is useful to setup the keypad without any tool.

If the master code has been lost, a jump on the back of the keypad can be moved from op (operating mode) to mast (master mode).

When a user enters the master code, the keypad goes into programming mode until the user leaves this mode or until no action has been made for 30 seconds.

Buzzer

Two short beeps are generated when the keypad goes to programming mode (jump or master code).

A short beep is generated when a push button is pressed.

Two short beeps are generated when a programming sequence is correct.

Four short beeps are generated when a programming sequence is not correct.

Memory organisation

Slot	Description
00	Master code (3 to 8 terms)
31	Relay 1 release time (00 = bistable, 01 to 99 sec)
32	Relay 2 release time (00 = bistable, 01 to 99 sec)
33	Relay 3 release time (00 = bistable, 01 to 99 sec)
34	Relay 4 release time (00 = bistable, 01 to 99 sec)
35	Delete an access code
101 to 200	Access codes (3 to 8 terms)

Clock profile

The CLK input is used to manage time profiles for codes. An extra device is necessary to activate / inactivate this input.

Example, the access code '1234' works 24h/7 and the code '4321' works only on day period. This means an external clock module is required.

The access codes can work with different time profiles.

0	24h/7
1	Active when the clock input is activated
2	Active when the clock input is not activated

Programming sequences

Changing the master code

There is only one master code per keypad. By default, it's setup to 0000. There isn't any possibility to remove it, only to change it by setting up a new one.

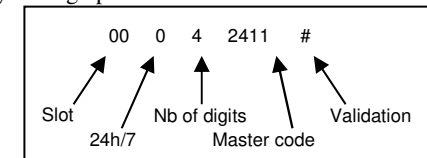

The first two characters indicate the slot. 00 means master code.

The third digit could be:

- 0 => the code is permanent
- 1 => the code has access only when the clock input is activated (closed dry contact)
- 2 => the code has access only when the clock input isn't activated (opened dry contact)

The fourth digit setup the number of characters.

The next characters are the master code.

is needed to valid the sequence. If it is correct, the yellow led will blink twice and the buzzer will generate two beeps.

Note. Basically, a master code has to be permanent but we don't want to manage two different programming sequences for master and user codes.

Add / change a user code

There are two ways to add/change a user code: The short one and the long one.

The short one is designed for the relay 1 and monostable mode.

The long one authorises to choose the relay and to choose the bi stable mode.

Up to 100 user codes can be setup in the keypads. The first slot is 101, the last one 200.

Normale / lange Sequenz:

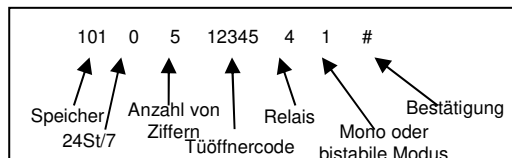

Kurze Sequenz:

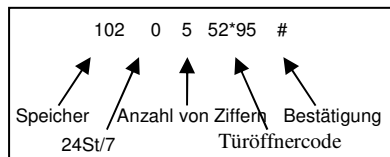

In diesem Fall wird der Türöffnercode automatisch für Relais # 1 und monostabilen Modus tätig. Wenn eine korrekte Sequenz bestätigt wird, wird der alte Türöffnercode von dem neuen ersetzt.

Einen Türöffnercode löschen

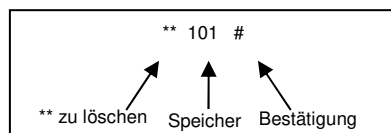

Nur der Code in dieser Speicherzelle wird gelöscht. Wenn der Türöffnercode in verschiedenen Speicherzellen ist, muss jede entleert werden.

Alle Türöffnercodes löschen

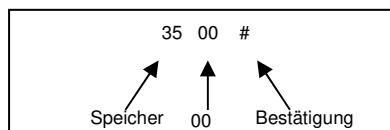

Nach dieser Sequenz werden alle Türöffnercodes gelöscht. Der Master-Code und die Relais-Türöffnerzeit werden beibehalten.

Änderung der Türöffnerzeit

Die Relais funktionieren in zwei Modi: monostabil oder bistabil. Wenn das Zeitrelais gleich 00 (bistabil) ist, gilt dies für alle Türöffnercodes. Aber wenn das Relais als monostabil programmiert wurde, wird jeder Türöffnercode von Fall zu Fall verwaltet.

Die folgende Sequenz erlaubt, die Türöffnerzeit des Relais zu modifizieren:

Speicher	Relais
31	Relais 1
32	Relais 2
33	Relais 3
34	Relais 4

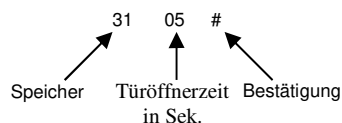

Einstellung der Anti-Extraktion (Sabotage)

Ab erste Quartal 2018 wird die Sabotage von einem Accelerometer gesteuert und muss eingestellt werden. Als der Codeschloss an ist und an der Wand geschraubt ist, geben Sie den Programmierungscod und 3801# ein. So wird der Codeschloss diese Position als Referenzposition speichern.



Kpad Installation- und Benutzungsanleitung

I- Allgemein

Der KPAD Codeschloss kann in mono- oder bistabilem Modus funktionieren. Türöffner-Codes enthalten 3 bis 8 Ziffern, einschließlich * und #, ZB Türöffner-Codes 2*635 oder #658. Derselbe Code kann für mehrere Relais programmiert werden. ZB der Türöffner-Code 1234 öffnet die Tür (Relais 1) und steuert das Licht (Relais 2).

Der KPAD hat eine blaue LED beleuchtete Tastatur. Drei LEDs sind auf der Vorderseite vorhanden:

-Die **gelbe** LED wird von der Tastatur gesteuert. Sie ist aus im Ruhezustand, blinkt bei jedem Tastendruck und schaltet feste gelb während der Zeitverzögerung im Fall eines richtigen Codes. Im Programmiermodus funktioniert sie in umgekehrter Reihenfolge: es leuchtet im Ruhezustand und schaltet aus bei jedem Tastendruck (blinkend). Eine korrekte Programmsequenz wird durch zweimaliges Blinken unterbrochen, während eine falsche Reihenfolge durch viermaliges Blinken unterbrochen wird.

-Die **roten** und **grünen** LEDs sind unabhängig von der Tastatur. Sie werden direkt von zwei bestimmten Einträgen versorgt (12 oder 24 V).

Technische Daten	
Versorgungsspannung	12 bis 24 V = 250 mA / 12 bis 24 V ~ 3VA
Betriebstemperatur	-20°C bis + 60°C
Relais	2 unabh. Relais (8A und 1A)
Montage	Oberflächenmontage
Türöffnerzeit	Einstellbar von 01 bis 99 sec / 00 (für bistabil)
Tastaturbeleuchtung	Blaue LEDs
Gelbe LED	Von der Tastatur gesteuert
Grüne LED	Von einem Eintrag gesteuert (+ 12/24 Volt Spannung)
Rote LED	Von einem Eintrag gesteuert (+ 12/24 Volt Spannung)
Buzzer	Von der Tastatur gesteuert
Eintrag für Ausgangsknopf	Relais 1
Eingang für Uhr	1
Anzahl von Türöffnercodes	100
Gruppe von Türöffnercodes	3 (permanent / aktiv, wenn der Uhreingang aktiv ist / aktiv, wenn der Uhreingang im Ruhezustand ist)
Anzahl von Ziffern der Türöffnercodes	3 bis 8 (inkl. * und #)
Anti-Extraktion	Standard (Kontakt SW1 SW2), muss eingestellt werden.
Schutzniveau	IP65
	EN 55022:2010 /EN 55024:2010/ IEC 60529/IP65

Montage/Demontage:

Nach dem Entfernen der äußeren Gehäuse, entfernen Sie die Tastatur von seiner Basis mit der Hilfe der Silikon-Tab. Wenn die Tastatur zu seiner Basis zurückmontiert wird, eine Silikon-Dichtung in der Nut anwenden.

IP 65

Um die Eigenschaften des IP 65 aufrechtzuerhalten, wenden Sie auch Silikon auf die Kabel am Eingang des Gehäuses an, damit es wasserdicht bleibt.

II- Betriebsmodus

Standardmäßig ist die gelbe LED aus, nur leuchtet die Hintergrundbeleuchtung erst auf ihrem niedrigen Niveau. Wenn eine Taste gedrückt wird, schaltet sich die Beleuchtung auf ihrem hohen Niveau. Nach einem korrekten Türöffnercode, leuchtet die gelbe LED stetig während der ganzen Relaisaktivierungszeit.

Wichtig :

Derselbe Code kann nicht als Türöffnercode und Master-Code verwendet werden. Aber derselbe Türöffnercode kann in verschiedenen Speichern mit unterschiedlichen Aktionen am Relais programmiert werden. ZB: die 1234 im Speicher 101 steuert den Relais 1 und derselbe Code 1234 im Speicher 102 steuert den Relais 2. So die Code 1234 in dem Betriebsmodus aktiviert Relais 1 und 2.

Wenn ein bistabiler Code eingegeben wird, ändert sich der Zustand des entsprechenden Relais, bis ein neuer bistabiler Code (oder derselbe) eingegeben wird.

Buzzer.

Ein kurzer Piepton wird bei jedem Tastendruck ausgegeben. Ein langer Piepton wird ausgegeben, wenn ein Türöffnercode erkannt wird.

Schaltplan

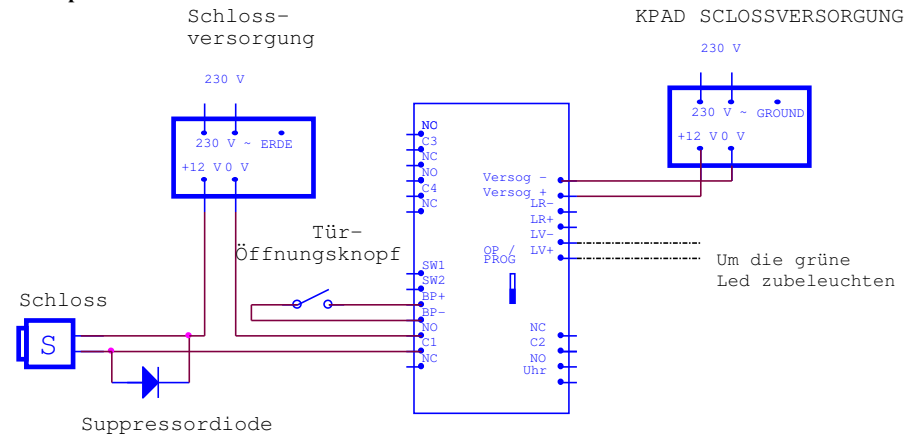

Anmerkung: Einige Anschlüsse fehlen bei der Tastatur. ZB: NO, C4, NC ist nur auf die 4 Relais-Version.

III- Programmierung

Zwei Methoden erlauben die Programmierung: entweder durch Eingabe des Master-Codes, oder bei Verschiebung der Jumper auf der Rückseite der Elektronik. Dieses zweite Verfahren wird üblicherweise verwendet, wenn der Master-Code verloren ist. Es wird dann möglich, einen neuen Master-Code zu programmieren.

NB: wenn die Tastatur durch Eingabe des Master-Codes im Programmiermodus ist, ist der Ausgang dieses Modus nach zwei Stützen auf Taste # oder nach 30 Sekunden ohne Betätigung.

Buzzer

Zwei kurze Signaltöne werden erzeugt, als man in das Programmiermodus eintritt.

Ein kurzer Piepton wird bei jedem Tastendruck ausgegeben.

Zwei kurze Signaltöne werden bei einer richtigen Programmierung ausgegeben.

Vier kurze Pieptöne bedeuten einen Fehler in der Programmierung Sequenz.

Speicherorganisation

Speicher	Bezeichnung
00	Mastercode (3 bis 8 Ziffern)
31	Türöffnerzeit des Relais 1 (00 = bistabil, 01 bis 99 sec)
32	Türöffnerzeit des Relais 2 (00 = bistabil, 01 bis 99 sec)
33	Türöffnerzeit des Relais 3 (00 = bistabil, 01 bis 99 sec)
34	Türöffnerzeit des Relais 4 (00 = bistabil, 01 bis 99 sec)
35	Löschen eines Zugangscodes
101 to 200	Türöffnercodes (3 bis 8 Ziffern)

Uhr-Funktion

Der CLK-Eingang ist für die Verwaltung unterschiedliches Zeitverhalten nützlich. Typischerweise wird dieser Eingang mit einer externen Uhr oder einem Schalter verbunden. So werden Codes nur zu bestimmten Zeiten des Tages funktionieren.

Beispielsweise funktioniert der Code 1234 den ganzen Tag, aber die 4321 Code funktioniert nur von 8.00 bis 00.00 Uhr (durch der Uhr)

Die drei Uhr-profilen sind :

0	24 Stunden/7
1	Aktiv als der Uhreingang aktiv ist
2	Aktiv als der Uhreingang im Ruhezustand ist

Programmierabläufe

Den Master-Code ändern

Es gibt nur ein Master-Code pro Schloss. Standardmäßig ist dies ein 0000. Es kann nicht gelöscht werden, sondern kann durch die folgende Sequenz verändert werden:

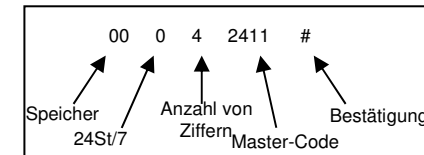

Die zwei ersten Ziffern sind die Speicherzelle. 00 ist die Lage des Master-Codes. Der dritte Term kann sein:

- 0 => der Code ist permanent
- 1 => der Türöffnercode ist tätig, wenn der Uhreingang aktiv ist (Trockenkontakt)
- 2 => der Türöffnercode ist nur tätig, wenn der Uhreingang im Ruhezustand ist (Trockenkontakt auf)

Die vierte Stelle gibt die Anzahl von Codeziffern des Türöffnercodes. Dann sieht man den Türöffnercode. Schließlich bestätigt die # die Programmierung. Wenn diese Sequenz vom Schloss verstanden wird, blinkt die gelbe LED zweimal. Der Buzzer ertönt auch zweimal.

Im Falle einer falschen Reihenfolge, blinkt die gelbe LED viermal und ertönt der buzzer auch viermal.

Einen Türöffnercode hinzufügen / ändern

Zwei Programmiersequenzen erlauben, einen Türöffnercode hinzufügen oder zu ändern. Die lange Methode erlaubt es, den Relais und die mono-oder bistabilen Modus zu wählen. Mit dem kurzen Verfahren, kann man nur Relais 1 und monostabilen Modus wählen.

Bis zu 100 Türöffnercodes sind im Schloss programmierbar. Die erste verfügbare Speicherzelle ist 101. Die letzte ist 200.

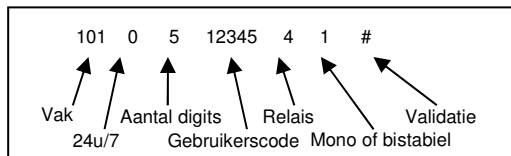
Normale/lange serie:

Nota: Wanneer een juiste serie is ingegeven, wordt de oude toegangscode vervangen door de nieuwe

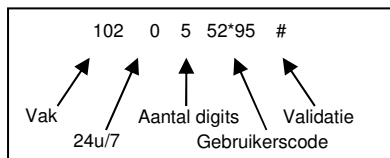
Korte serie

In dit geval wordt de toegangscode automatisch aan relais n° 1 toevertrouwd in mono stabiele modus

Nota: wanneer de programmatie serie juist is, wordt de oude code vervangen door de nieuwe.

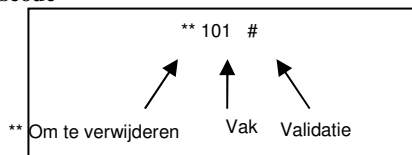
Verwijderen van een toegangscode

Alleen de code in dit geheugen wordt verwijderd. Indien deze code zich ook elders bevindt moet deze in elk geheugen verwijderd worden.

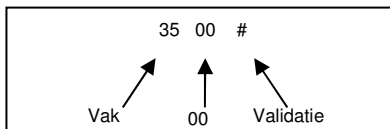
Verwijderen van alle codes

Na deze combinatie worden alle toegangscode verwijderd. De mastercode en de temporisaties worden behouden

Temporisatie van de relais wijzigen

De verschillende relais werken zowel in mon stabiel als bistabiel. Indien de temporisatie van een relais gelijk is aan 00 (bistabiel) dan is dit voor alle toegangscode. Daarentegen, wanneer een relais als monostabiel wordt ingesteld, worden de toegangscode één per één apart beheerd.

Geheugen vakje	Relais
31	Relais 1
32	Relais 2
33	Relais 3
34	Relais 4

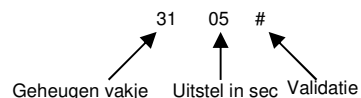
**Sabotage**

Vanaf het eerste kwartaal van 2018, het code klavier heeft een ingebouwde bewegingsmelder zodat het in geval van vandalisme een signaal kan sturen.

Wanneer het klavier in programmatie modus wordt gezet, met de 3801# sequentie kan de gebruiker de relais activeren welke zal gebruikt worden in geval van sabotage.



Kpad

Installatie-en gebruikershandleiding

I- Algemeenheden

Ze kunnen zowel in mon stabiel als bistabiel modus functioneren naargelang de gebruikte code.

De gebruikerscode kan 3 tot 8 digits bevatten, # en * inbegrepen. Voorbeelden van codes 2*635 of #658
 Noteer dat één toegangscode kan geprogrammeerd worden voor meerdere relaissturingen. Voorbeeld code 1234 opent de deur (relais 1) en bediend een traphal licht (relais 2).

De toetsen van Kpad hebben een blauwe verlichting langs achter. Op de front staan 3 LED,

- De gele LED wordt beheerd door het klavier.

In rust is deze uit, knippert wanneer men de toetsen bediend en aan na het ingeven van de correcte code gedurende de temporisatie.

Tijdens de programmatie werkt ze omgekeerd dwz ze is aan en gaat uit bij elke impuls op de toetsen. Bij een correcte programmatie knippert de LED twee maal, echter bij een foutieve programmatie knippert deze vier maal.

- De groene en rode LED zijn onafhankelijk van het klavier.

Deze worden extern gevoed via 2 specifieke ingangen (12V of 24V)

Gegevens:	
Voedingsspanning/ verbruik	
Werkings temperatuur	-20° tot +60°
Relais	
Plaatsing	Opbouw
Temporisatie voor activering	01 tot 99 sec/ 00 (bistabiel)
Verlichting toetsen	Blauw
Gele LED	Geactiveerd door het klavier
Groene LED	Geactiveerd door een ingang (spanning 12/24V)
Rode LED	Geactiveerd door een ingang (spanning 12/24V)
Buzzer	Geactiveerd door het klavier
Drukknop voor uitgang	Relais 1
Input klok	1
Aantal toegangscode	100
Groep van toegangscode	3 (permanent/ wanneer input klok actief is/wanneer input klok in rust is)
Aantal digits voor code	3 tot 8 (* en # inbegrepen)
Tamper	Standaard (contact SW1 en SW2), kan geprogrammeerd worden
Beschermingsgraad	Ip65
CE	EN 55022:2010 /EN 55024:2010/ IEC 60529/IP65

Na het verwijderen van het omhulsel, neemt u het klavier van zijn basis door middel van het silicone lipje bovenaan.

Wanneer het klavier terug op zijn basis wordt bevestigd, moet u de silicone dichting terug plaatsen in de daar voor bestemde gleuf.

Ip65

Om de karakteristieken van de beschermingsgraad Ip65 te behouden, gelieve op niveau van de behuizing de ingang van de aansluitkabels te dichten met silicone om de luchtdichtheid te verzekeren.

II- Bedrijfsmodus

In rust is de gele LED uit, alleen de achtergrondverlichting is aan op een lage stand. Als men op een toets drukt gaat de achtergrondverlichting naar een hoge stand. Wanneer een geldige toegangscode wordt ingevoerd gaat de gele LED aan zolang de relais wordt geactiveerd.

Belangrijk:

Eenzelfde code kan niet gebruikt worden als toegangscode en mastercode ter gelijker tijd. Daarentegen eenzelfde code mag geprogrammeerd worden in verschillende geheugens met acties op verschillende relais.

Voorbeeld: de code 1234 geprogrammeerd in vak 101 bediend relais 1 en dezelfde code 1234 geprogrammeerd in vak 102 bediend relais 2.

Zodoende zal code 1234 in bedrijfsmodus relais 1 en relais 2 bedienen.

Wanneer een bistabiele code wordt ingevoerd, zal de relais in kwestie van staat veranderen tot er een nieuwe of terug dezelfde bistabiele code wordt ingevoerd.

Buzzer.

Er wordt een korte bip weergegeven bij elke impuls op de druktoetsen. Een lange bip wordt weergegeven bij het inbrengen van een juiste code.

Bekabelingsschema

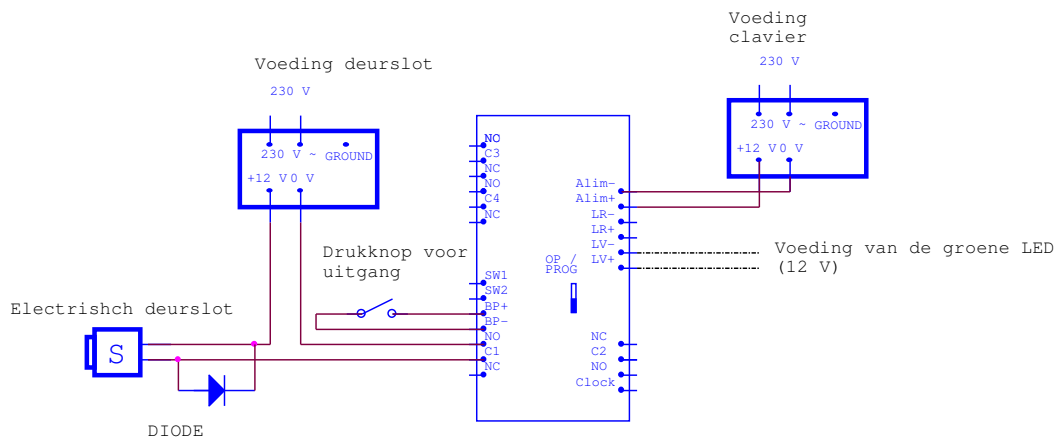

Nota: De aansluitklemmen zijn afhankelijk van het gebruikte clavier. Voorbeeld: NO, C4, NC bevinden zich alleen op het type met 4 relais

II- Programmatie

Twee methoden om in programmatie te geraken, te eerste door gebruik van de mastercode, ten tweede door het verplaatsen van een jumper aan de achterkant van de electronica. Deze tweede methode wordt meestal gebruikt wanneer men de mastercode is vergeten. Het is dan mogelijk een nieuwe mastercode te programmeren.

Noteer dat wanneer het clavier in programmatie modus wordt gezet dmv de mastercode, het volstaat van tweemaal # te drukken of 30 sec inactief te blijven om uit programmatie te gaan.

Buzzer

Twee korte bips worden gehoord bij het ingaan in programmatie modus

Een korte bip wordt gehoord bij elke impuls op de toetsen

Twee korte bips bevestigen een correcte programmatie

Vier korte bips verwijzen naar een fout in de programmatie

Organisatie van het geheugen

Vakje geheugen	Beschrijving
00	Mastercode 3 tot 8 digits
31	Tempo van de relais 1 (00 = bistabiel, 01 tot 99 sec)
32	Tempo van de relais 2 (00 = bistabiel, 01 tot 99 sec)
33	Tempo van de relais 3 (00 = bistabiel, 01 tot 99 sec)
34	Tempo van de relais 4 (00 = bistabiel, 01 tot 99 sec)
35	Verwijderen van een toegangscode
101 tot 200	Toegangscode (3 tot 8 digits)

Klok functie

De ingang CLK wordt gebruikt om verschillende tijdsschema's te beheren. Gewoonlijk wordt deze ingang gekoppeld aan een externe klok of een simpele schakelaar.

Zodoende kunnen sommige codes alleen toegang geven op bepaalde momenten van de dag.

Voorbeeld: De code 1234 werkt altijd maar code 4321 werkt alleen tussen 08.00u en 12.00u (klok)

Drie klok profielen:

0	24u/7
1	Actief wanneer de klok ingang actief is
2	Actief wanneer de klok in rust is

Programmatie series

Wijzigen van de mastercode

Er bestaat slechts één mastercode per clavier. Standaard is dit 0000. Deze kan niet verwijderd worden alleen gewijzigd worden en dit door de volgende combinatie

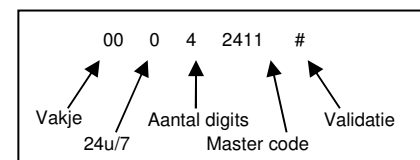

De twee eerste cijfers verwijzen naar het geheugen vakje. 00 is de plaats van de mastercode

Het derde cijfer kan zijn:

0 => permanente code

1 => code functioneert wanneer ingang klok actief is (droog gesloten contact)

2 => code functioneert wanneer ingang klok op rust staat (droog open contact)

Het vierde cijfer geeft het aantal digits weer voor de code en de toegangscode

En finaal is er # die de programmatie serie bevestigt. Indien deze programmatie serie wordt herkend door het clavier, zal de gele LED tweemaal knipperen en de buzzer zal ook tweemaal bippen. In het geval de programmatie serie incorrect is zal de LED vier maal knipperen en de buzzer vier maal bippen.

Aanmaken / wijzigen van een toegangscode

Twee programmatie series kunnen het aanmaken of verwijderen van een code toelaten

De lange methode laat toe te kiezen welke relais, mono- of bistabiel terwijl de korte methode de relais 1 voorschrijft in monostabiele modus.

Tot 100 codes kunnen geprogrammeerd worden in het clavier. De eerste beschikbare locatie is 101, de laatste 200.